



**ROTO 40.18EE**



**MERLO**

## РАБОЧИЕ ХАРАКТЕРИСТИКИ

## ROTO 40.18E

## 

## 

### ХАРАКТЕРИСТИКИ

Общая собственная масса (кг)	
Макс. грузоподъемность (кг)	
Высота подъема (м)	
Макс. вылет (м)	
Высота при макс. грузоподъемности (м)	
Вылет при макс. грузоподъемности (м)	
Грузоподъемность при макс. высоте (кг)	
Грузоподъемность при макс. вылете (кг)	
Боковое смещение стрелы (мм)	
Система управления наклоном (%)	
Секции стрелы	

12900	
4000	
15,8	
13,2	
10,1	
5,5	
2500	
700	
-	
-	
3	



### СИЛОВАЯ ПЕРЕДАЧА

Двигатель с турбонаддувом	
Объем двигателя/кол-во цилиндров	
Мощность двигателя (кВт/л. с.)	
Система обработки выхлопных газов	
Реверсивный вентилятор	
Макс. скорость (км/ч)	
Топливный бак (л)	
Бак мочевины (л)	
Гидростатическая трансмиссия	
EPD	
Мосты	
Редукторы	
Тормозная система машины	
Автоматический стояночный тормоз	

Deutz TCD3.6	
3600/4	
80/107	
TIER III, STAGE III	
-	
11/25	
140	
-	
● - 2V	
●	
Портальные	
RR700	
Сухие дисковые	
●	



### ГИДРАВЛИКА

Гидравлический насос	
Производительность/давление (л/мин - бар)	
Гидравлический бак	
Гидравлический выход на конце стрелы	
Задние гидравлические выходы	

LS + FS	
103,5 - 250	
162	
●	
-	



### КАБИНА

Оснащение кабины	
Система адаптивного управления устойчивостью ASCS	
Кабина FOPS II уровня	
Кабина ROPS	
Органы управления в кабине	
Наклоняемая кабина	
Рычаг челночного хода	

Premium	
Полный вариант	
●	
●	
Электронный джойстик	
-	
Двойной реверс	



### КОНФИГУРАЦИЯ

Подвеска кабины	
Подвеска стрелы	
Подвеска моста	
Фары рабочего освещения на кабине	
Солнцезащитная шторка	
Тас-lock	
Оснащение для установки платформы	
Две плавающие вилы	
Контроль пошагового хода	
Полный привод	
Управление поворотом 4-х колес	
Три способа рулевого управления	
Стандартные шины	
Дополнительные шины	
Аутригеры	
Вращение башни	
Серт-ция, классифицирующая трансп. ср-во как с/х трактор	
Серт-ция для пневм. системы торможения	
Серт-ция для гидравл. системы торможения	
ВОМ	
3-точечная навеска	

-	
-	
-	
○	
●	
●	
●	
●	
-	
●	
●	
●	
●	
400/70-20"	
405/70-R20	
Вкл/Выкл	
415°	
-	
-	
-	
-	
-	



- отсутствует. ● в стандартной комплектации. ○ доп. вариант.



## ГРАФИК НАГРУЗКИ

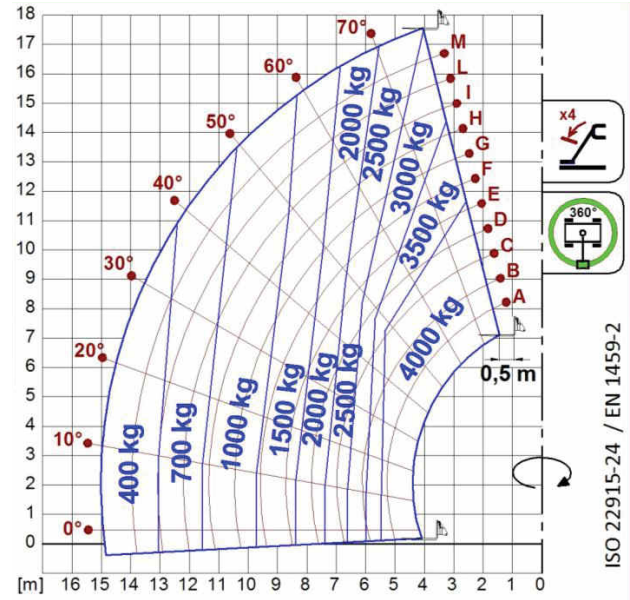
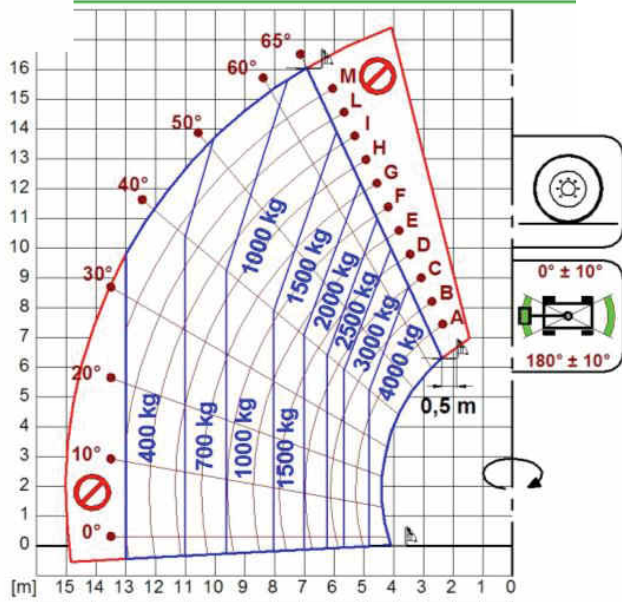

ROTO40.18EE

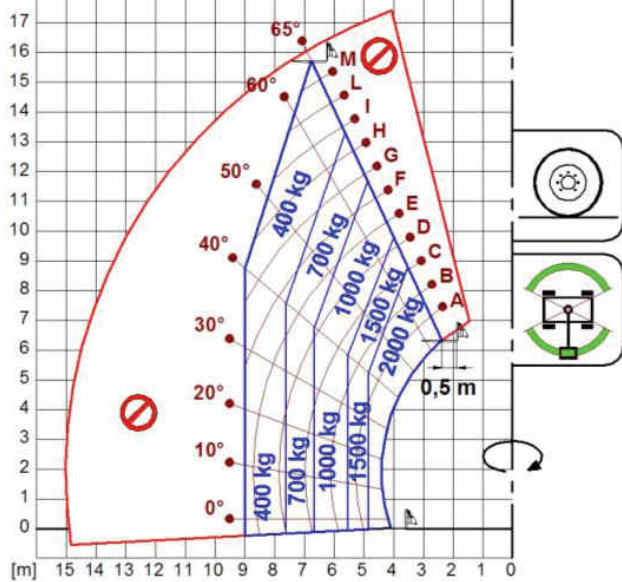

РЛО-ВОСТОК"

## ГАБАРИТНЫЕ РАЗМЕРЫ

	ROTO 40.18EE		
A (mm)	6280		
C (mm)	2860		
E (mm)	4750		
F (mm)	290		
H (mm)	2240		
L (mm)	3750		
M (mm)	1010		
N (mm)	2300		
P (mm)	2980		
R (mm)	4000		
S (mm)	5930		
Z (mm)	850		

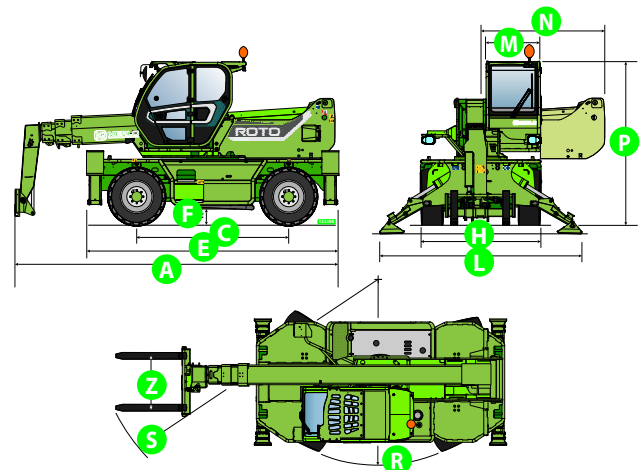



ГРАФИК НАГРУЗКИ



A1000

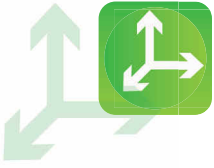
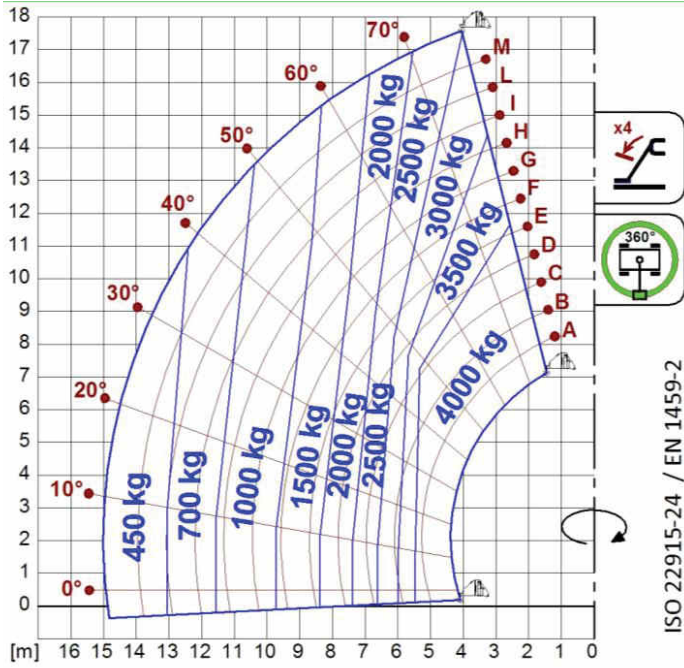
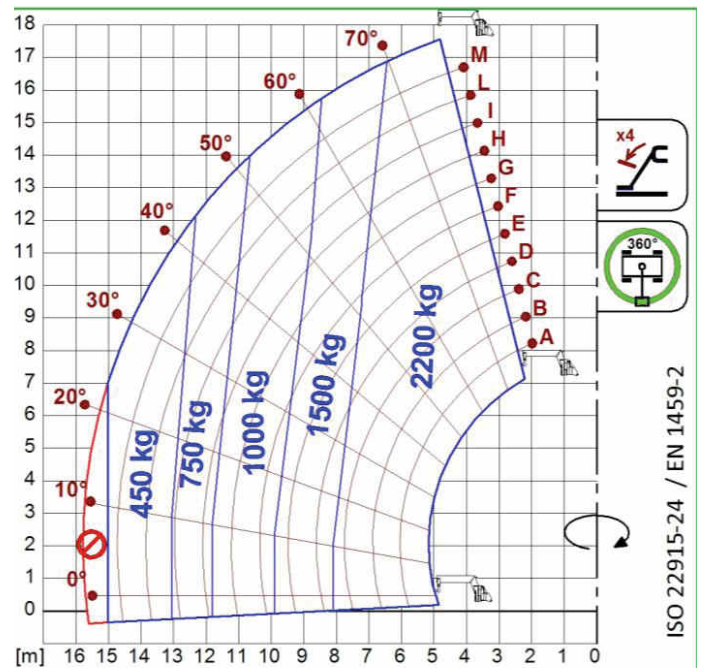

A1118B

ООО "МЕРЛО-ВОСТОК"

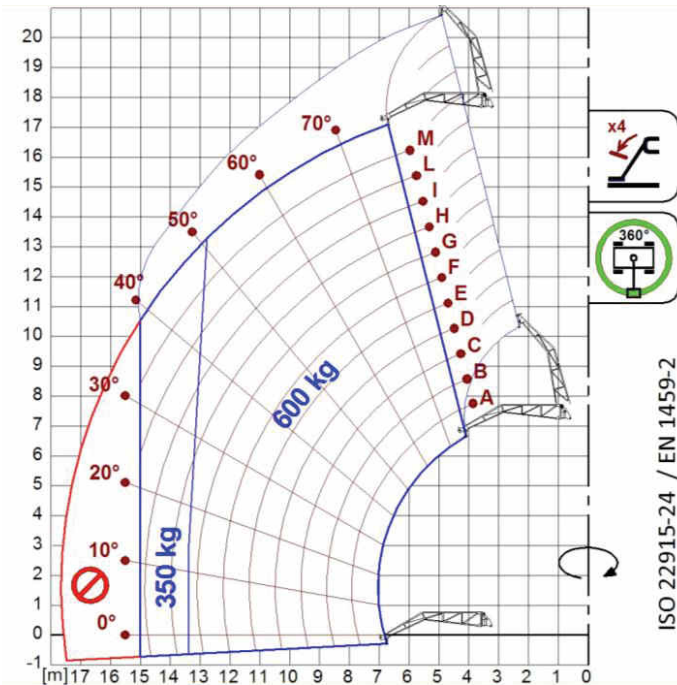

A1200B  
A1300B

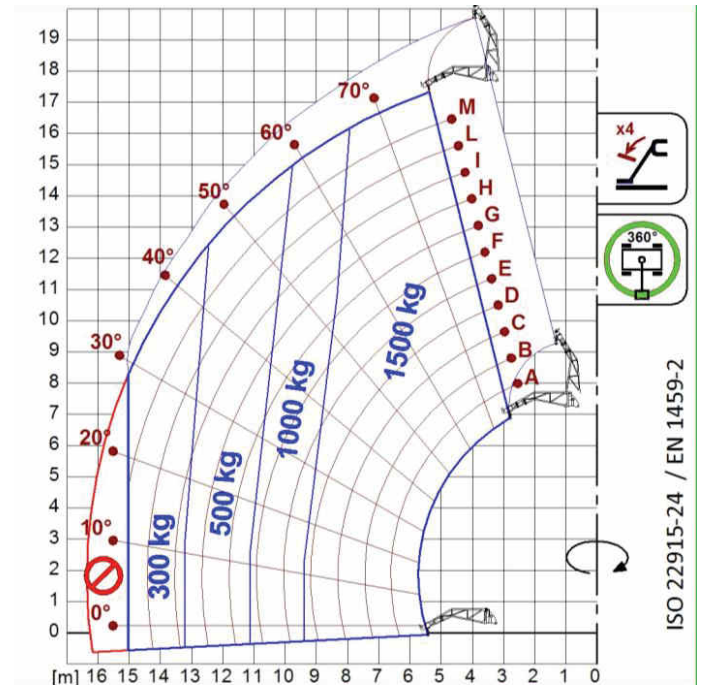

A1210B  
A1310B





ГРАФИК НАГРУЗКИ



A2765  
A2766

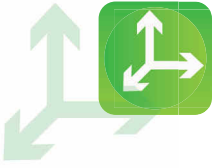
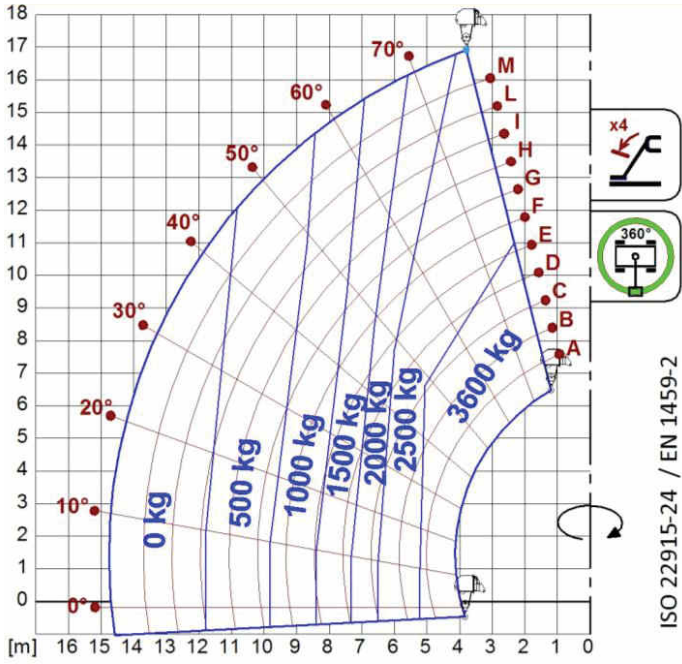
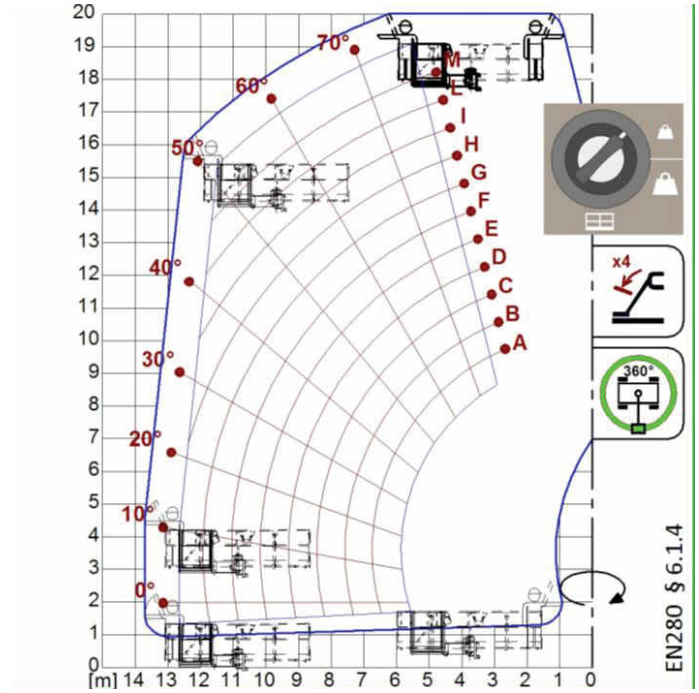

A1827

ООО "МЕРЛО-ВОСТОК"

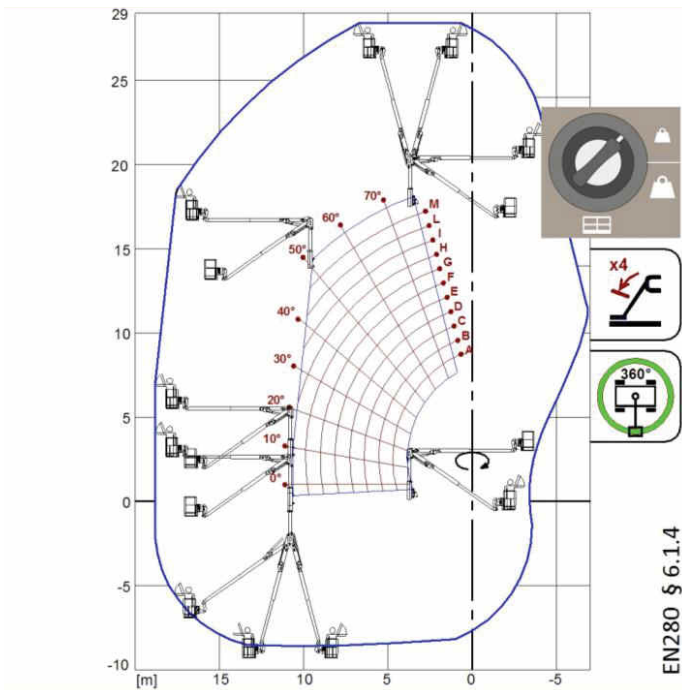

A1873

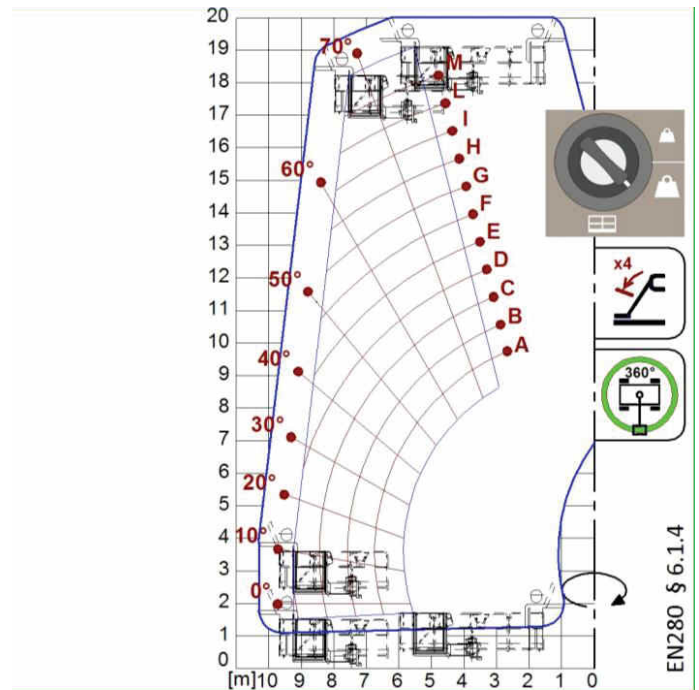

A1831

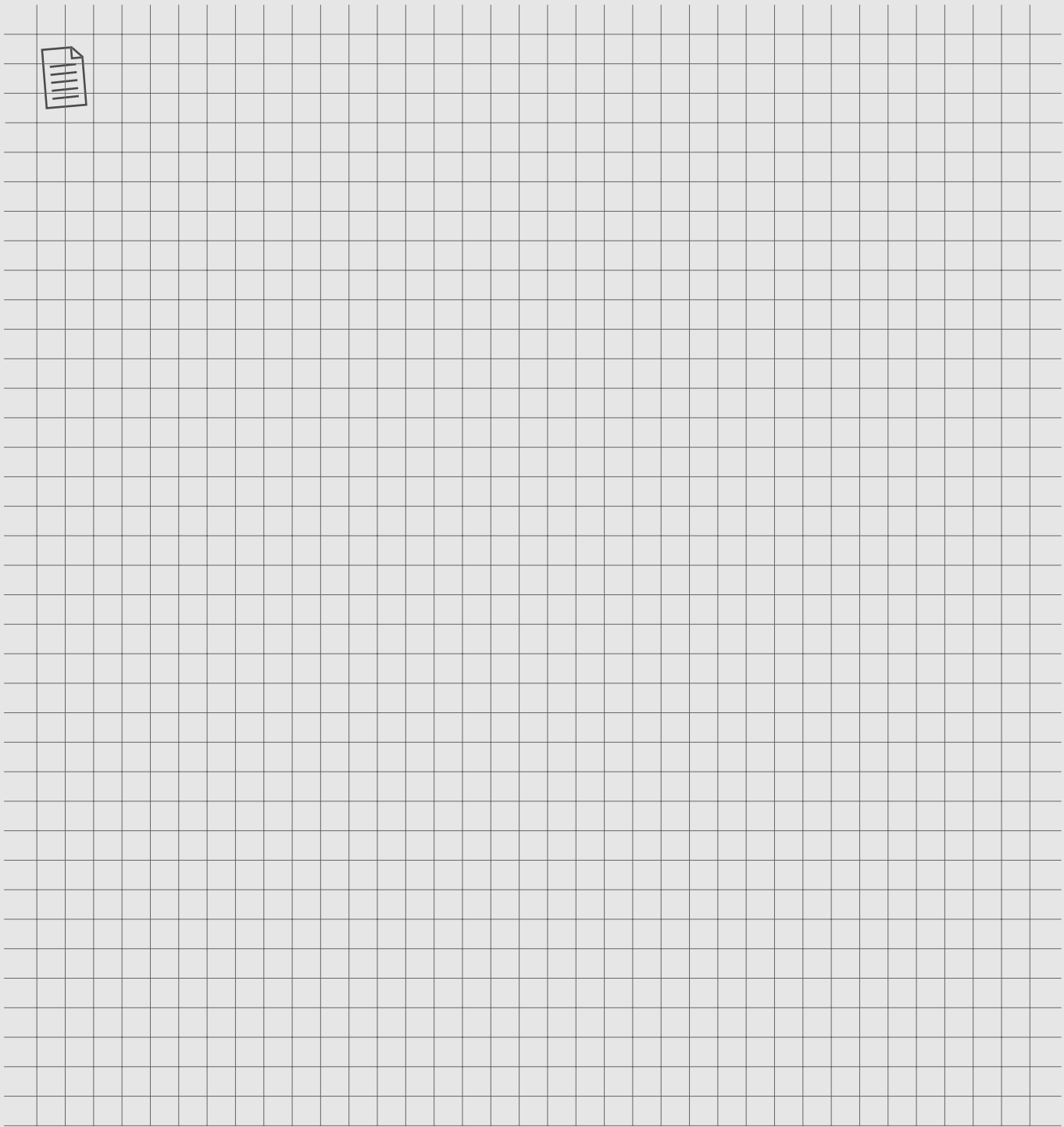

[WWW.MERLO.RU](http://WWW.MERLO.RU)

8-800-50-518-50

Ваш дилер Merlo

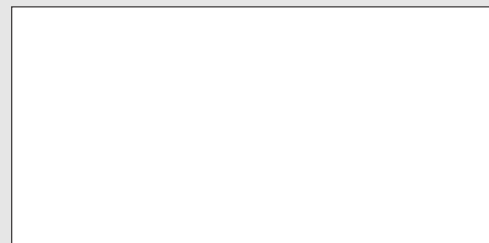

DS\_ROT04018EE\_0320\_RUS